

REKUPERAČNÍ JEDNOTKA DF EVO



Vnitřní prostředí je pro nás důležité
Zdravý vzduch & lepší život

MULTI VAC
AIRVANCE GROUP





INFORMACE O FIRMĚ

Společnost Multi-VAC spol. s r.o. zahájila svoji podnikatelskou činnost v lednu 1992 jako rodinná společnost zabývající se prodejem ohebných vzduchotechnických hadic a příslušenství.

Od roku 1994 se stalo novým cílem společnosti vybudování dobře fungujícího velkoobchodu s kompletním sortimentem výrobků pro vzduchotechniku. Společnost významně rozšířila sortiment a svou prodejní síť, aby byla schopna komplexně uspokojovat požadavky svých zákazníků. Prioritou společnosti se staly dodávky ucelených systémů pro větrání rezidenčních a komerčních budov s kvalitní technickou podporou zákazníkům.

V roce 2008 byla rozšířena obchodní síť také na Slovensku.

Multi-VAC je výhradním distributorem výrobků společnosti 2VV na českém a slovenském trhu.

Koncem roku 2015 se společnost stala součástí rodinného holdingu France Air Group, který prodává zboží pro technické zabezpečení budov v mnoha zemích Evropy, Afriky a Středního východu, a to již od roku 1960.

V únoru 2020 se Multi-VAC spol. s r.o. stal součástí nové skupiny Airvance, která je předním evropským hráčem v odvětví vzduchotechniky působícím ve 14 zemích.

Konkurenční výhodou společnosti jsou více než 30 leté zkušenosti z trhu se vzduchotechnikou, nabídka zboží s velmi dobrým poměrem ceny a kvality, vysoký technický standard prodáváného zboží, skladová dostupnost a vysoká úroveň péče o zákazníky.

Centrální sklad s prodejnou je situován nedaleko Pardubic, další prodejní místa jsou v Říčanech u Prahy, Brně a Novém Jičíně. Na území Slovenské republiky nás najdete v Bratislavě a Košicích.

PROČ SI POŘÍDIT REKUPERAČNÍ JEDNOTKU DF EVO



Rekuperální jednotka

ZDRAVÍ & KOMFORT



Vysoce výkonná jednotka -akustický komfort díky konstantnímu proudění vzduchu

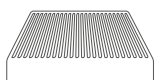

KVALITA VZDUCHU, KTERÝ DÝCHÁTE.

Jedním z největších benefitů řízeného větrání s rekuperací tepla je skvělá filtrace toho, co nechceme mít doma z venkovního vzduchu.

Vzduch bývá nasycen nežádoucími látkami, které často ani nevnímáme. A to jak ve vzduchu venkovním, tak v interiéru. Znečištěné ovzduší může být příčinou nepříjemností, jako jsou respirační onemocnění či kožní alergie.



Trvale čistý vzduch



Bez virů, roztočů, pylu



ISO EPM1 55%
ISO EPM1 80%
ISO COARSE 65%

Karbonový filtr

Kombinované filtry



Vysoká těsnost – Hrdla jednotky jsou vybavena dvojitým těsněním pro maximální těsnost spojení jednotky s potrubím

Nízká spotřeba – Vysoce účinné EC motory s nízkým SFP

Nižší tlaková ztráta, efektivní proudění vzduchu – Díky aerodynamickému designu vnitřního korpusu jednotky

Konstantní průtok vzduchu – Technologii konstantního proudění vzduchu zajistí odstředivé ventilátory s dopředu zahnutými lopatkami, které jsou stále v provozu. Díky tomu je zařízení schopno zajistit stálé proudění vzduchu, akustický komfort, nižší spotřebu a tím i lepší kvalitu vzduchu v interiéru

Tepelný výměník s vysokou účinností – Diagonální rekuperační výměník s účinností až 95%, jednotky s Entalpickým výměníkem pro prostory s nízkou relativní vlhkostí

Certifikace –

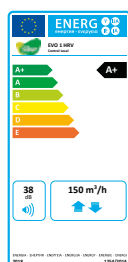
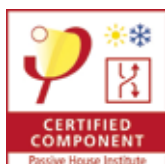

DESIGN & INOVACE

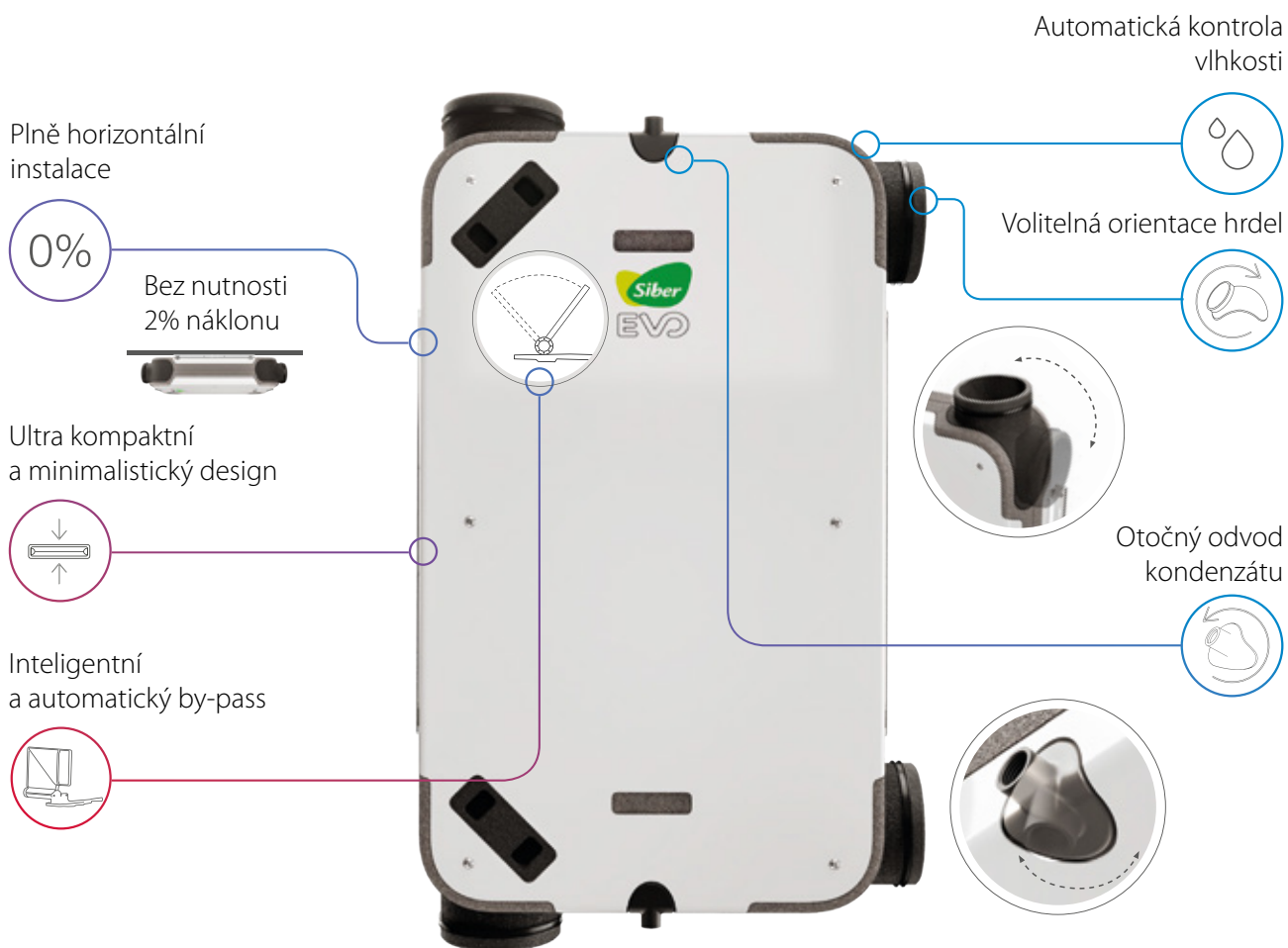

Plně horizontální instalace – Díky konstrukci není nutné jednotku pro odvod kondenzátu naklánět

Ultra kompaktní a minimalistický design – DF EVO je se svojí výškou pouhých 21 cm jednou z nejkompaktnějších jednotek na trhu

Inteligentní a automatický by-pass – By-pass umožňuje přivádět čerstvý vzduch z exteriéru přímo, aniž by procházel výměníkem tepla, takže lze využít komfortní venkovní teplotu v daném okamžiku, například za letních nocí, kdy je žádoucí, aby do místnosti proudil čerstvý vzduch zvenčí a ochladil tak vnitřek domu (volné chlazení)

Hrdla jednotky – Dle instalace lze jednoduše upravit orientaci připojovacích hrdel jednotky

Otočný odvod kondenzátu – Odvod kondenzátu lze otáčet o 180°, takže se přizpůsobí jakékoli instalaci

UNIVERZÁLNOST

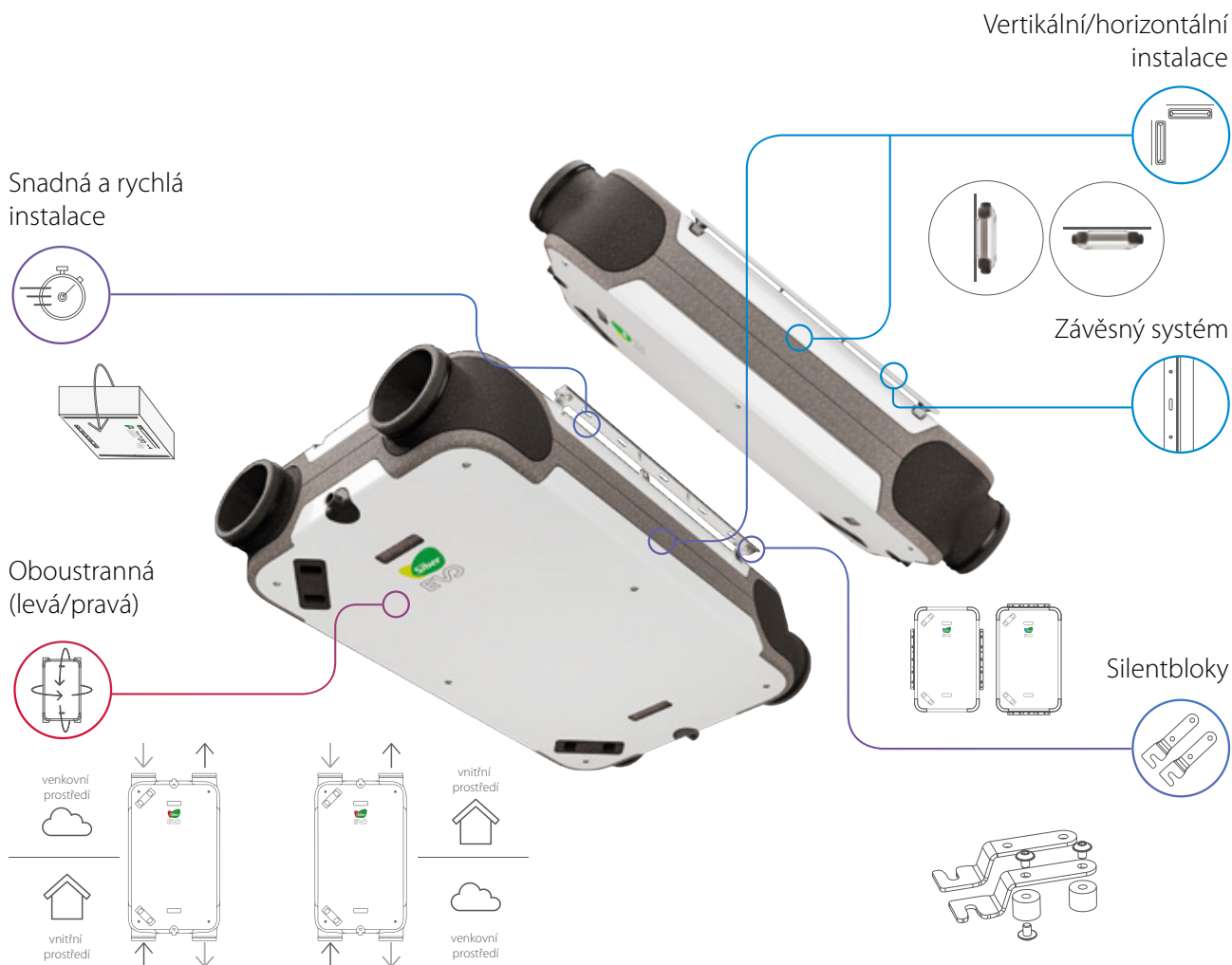

Snadná a rychlá instalace – Díky montážní šabloně na obalu jednotky

Oboustranná (levá/pravá) – DF EVO lze jednoduše změnit během instalace na levé/pravé provedení (platí pouze pro jednotky bez integrovaného předehřevu)

Vertikální/horizontální instalace – Jedna jednotka, dvě možnosti instalace jak na stěnu, tak na strop

Závěsný systém – Jednoduchá volba mezi podélnou a příčnou instalací pomocí montážních konzolí

Silentbloky – Jednoduchá fixace díky 4 antivibračním háčkům eliminujícím jakékoli chvění

IOT – INTERNET OF THINGS

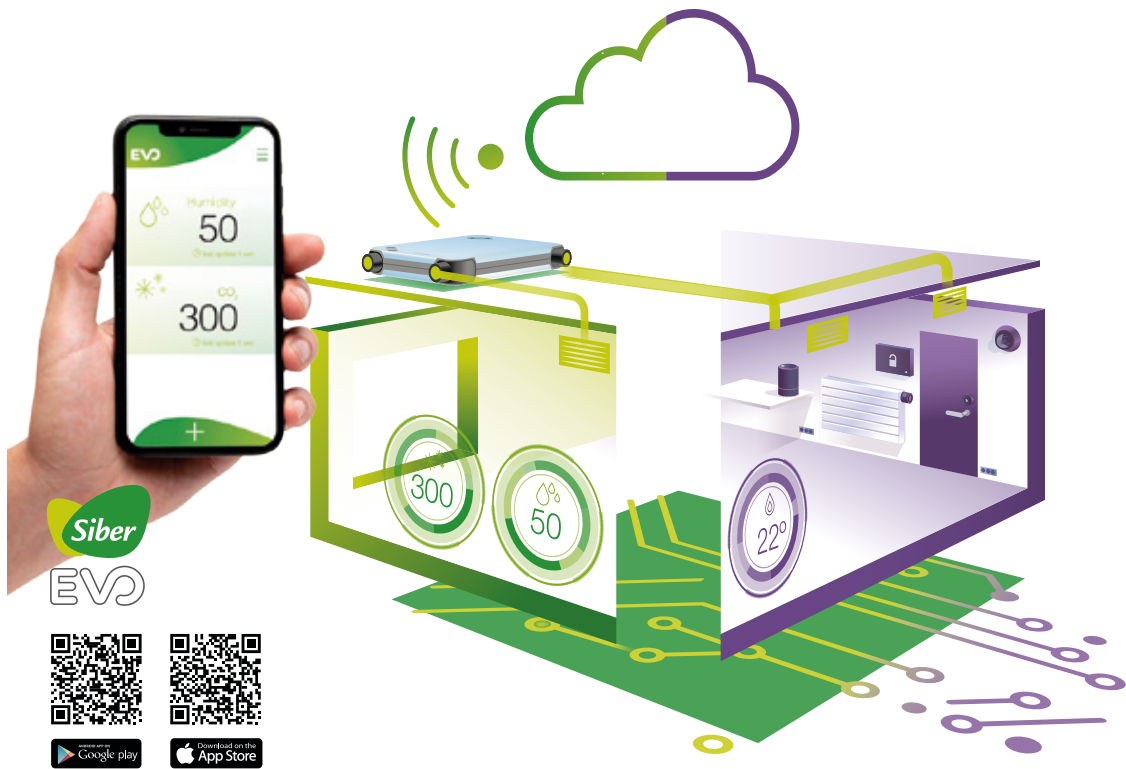

Rekuperační jednotka



Bezdrátové inteligentní multifunkční ovládání
DFEVO-CTRL



Bezdrátové 4polohové tlačítkové ovládání
DFEVO-PULS4B



Bezdrátové inteligentní čidlo vlhkosti
DFEVO-HR



Bezdrátové inteligentní čidlo CO₂
DFEVO-CO2



Modbus

KNX

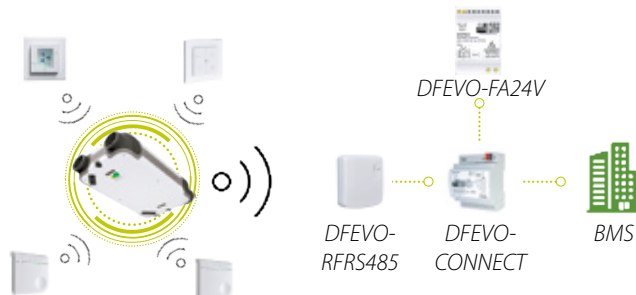

App EVO

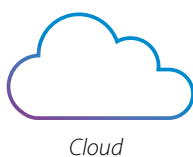

ROZMĚRY

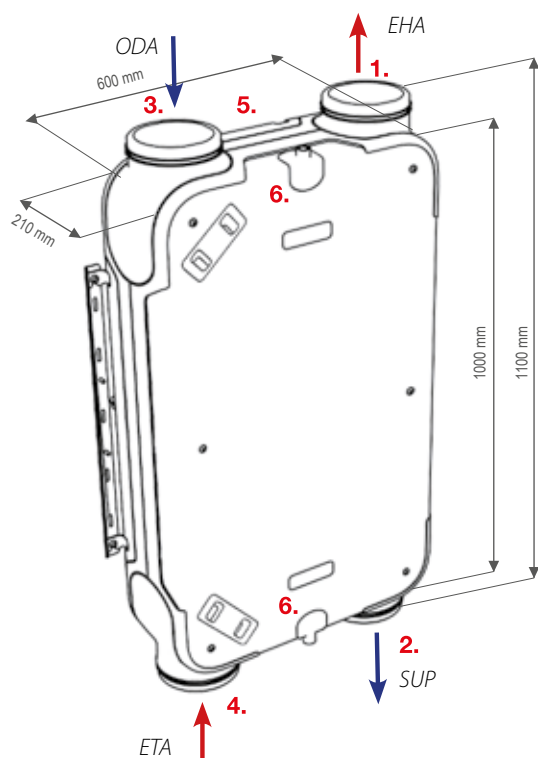

1	EHA = výfuk (exteriér)
2	SUP = přívod (interiér)
3	ODA = sání (exteriér)
4	ETA = odvod (interiér)
5	Elektrické připojení / deska elektroniky
6	Odvod kondenzátu

* Pravé provedení

** Jednotka s entalpickým výměníkem má zaslepené oba odvody kondenzátu, nepřipojuje se na odvod kondenzátu

DŮLEŽITÉ!

Jednotka je vyrobena v pravém provedení, pro změnu na levé provedení je třeba propojit konektory 9 – 10

Změna konfigurace jednotky pravostranné / levostranné provedení platí pouze pro jednotky bez integrovaného přehřevu!



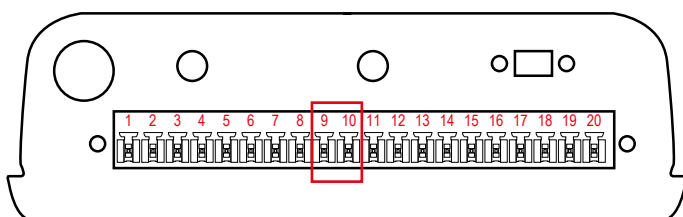

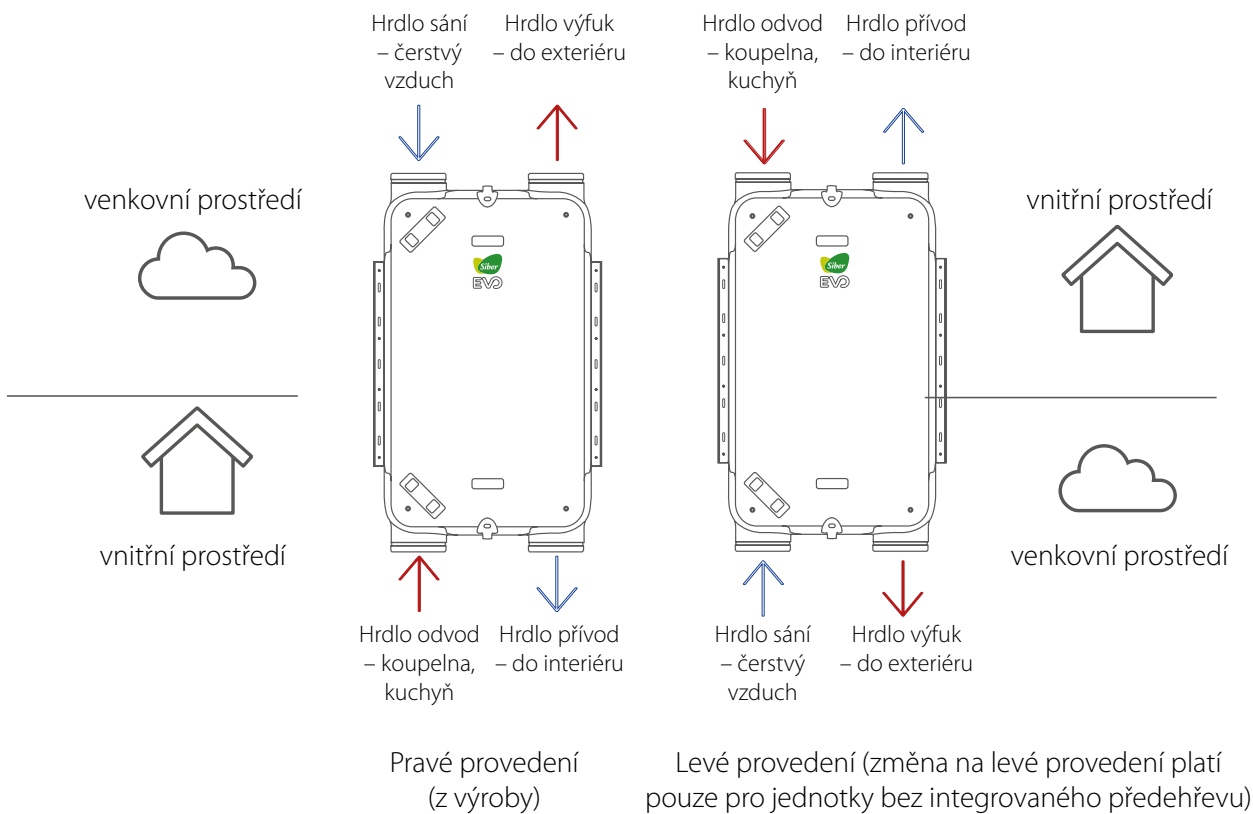
UNIVERZÁLNOST LEVÉ/PRAVÉ PROVEDENÍ





TECHNICKÉ PARAMETRY A SPECIFIKACE

SIBER DF EVO 1 & DF EVO 1 ENTALPICKÝ VÝMĚNÍK S PŘEDEHŘEVEM

SIBER DF EVO 1 & DF EVO 1 Entalpický výměník	
Napájení	230 V/ 50 Hz
Krytí	IP 44
Rozměry (délka x šířka x výška)	1000 x 600 x 210 mm
Připojovací hrdla	Ø 160
Připojení kondenzátu	1/2"
Hmotnost	24 kg
Třída filtrace	Coarse 65% (G4)
Výkon ventilátorů (ve standardu)	    Boost režim
Bezdrátový inteligentní multifunkční ovladač (volitelný)	0 1 2 3 Maximum
Vzduchový výkon [m ³ /h]	30 75 100 140 150

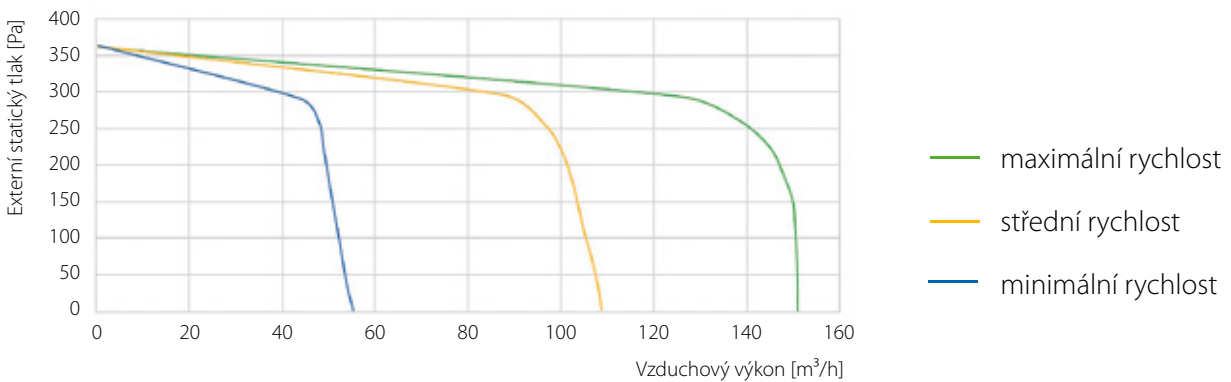

HLAVNÍ PARAMETRY DF EVO 1 & DF EVO 1 ENTALPICKÝ VÝMĚNÍK

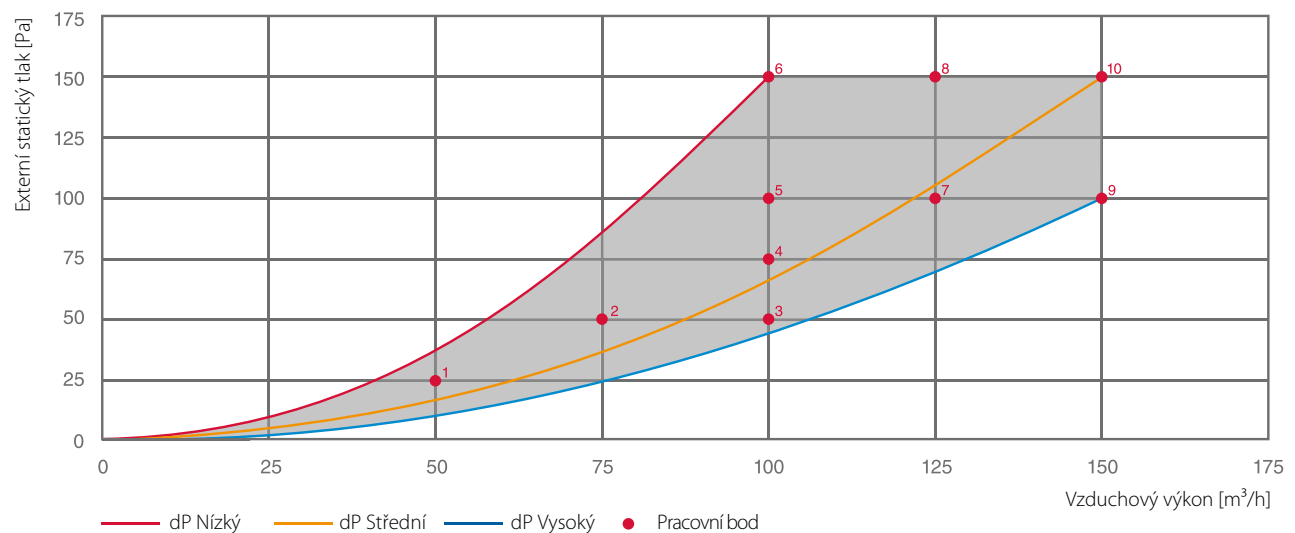

Pracovní bod	Vzduchový výkon [m ³ /h]	Externí statický tlak [Pa]	Příkon [W]	SFP (W/l/s)
1	50	25	9,24	0,67
2	75	50	15,37	0,74
3	100	50	20,55	0,74
4	100	75	24,52	0,88
5	100	100	28,87	1,04
6	100	150	37,62	1,35
7	125	100	37,13	1,07
8	125	150	46,07	1,33
9	150	100	48,14	1,16
10	150	150	58,25	1,40

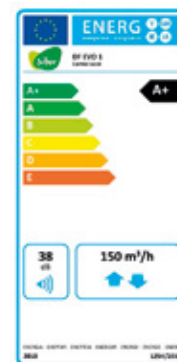

AKUSTICKÁ DATA

Externí statický tlak [Pa]		Vzduchový výkon [m ³ /h]					
		50	75	100		150	
	Externí statický tlak [Pa]	25	50	50	100	100	150
Hladina akustického výkonu Lw(dB(A))	Hluk do okolí, vyzařování pláště	24	34	38	44	45	49
	Odvodní kanál	28	30	39	42	46	47
	Přívodní kanál	42	50	53	56	61	64

GRAF ÚČINNOSTI REKUPERACE TEPLA

Graf znázorňuje účinnost rekuperace při daných podmínkách dle EN13141-7 (s vyváženým hmotnostním průtokem)

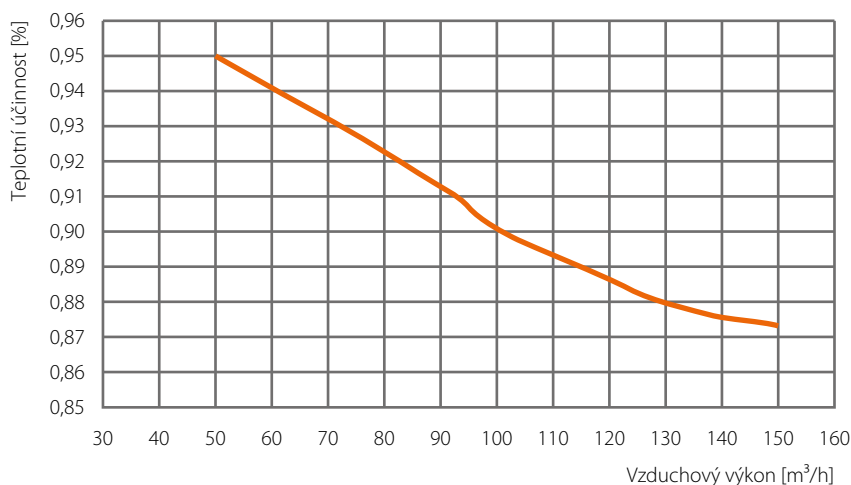

GRAF ÚČINNOSTI REKUPERACE TEPLA

Graf znázorňuje účinnost rekuperace při daných podmínkách dle EN13141-7 (s vyváženým hmotnostním průtokem)

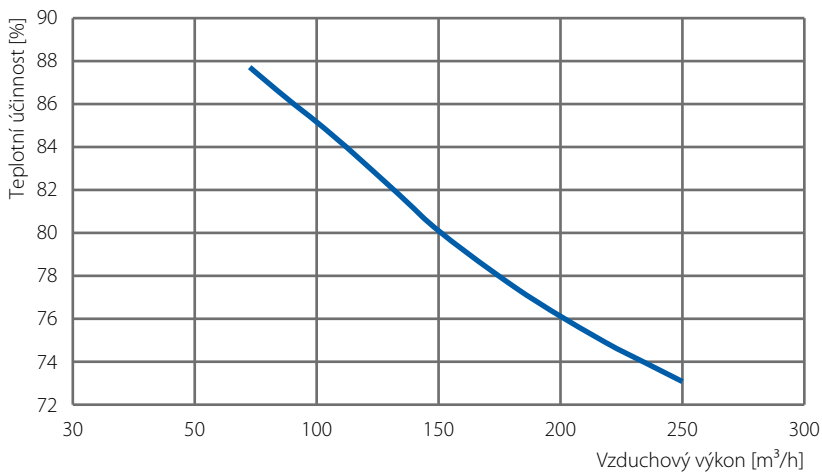



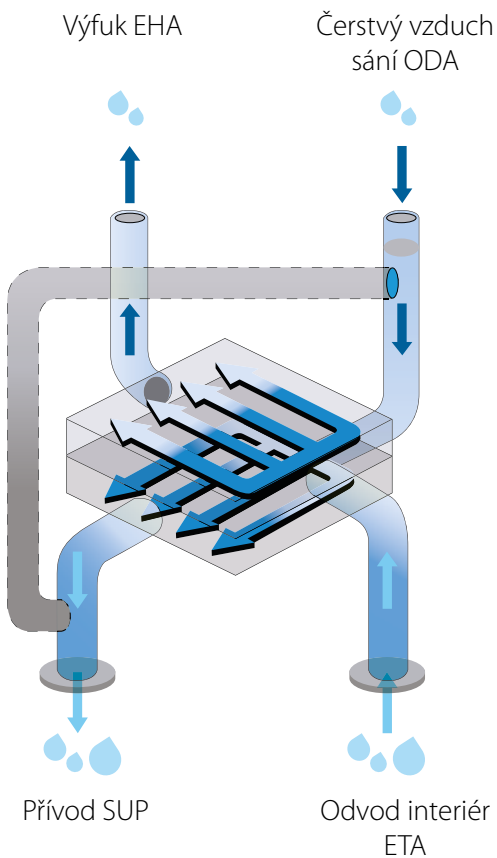

FUNKCE ENTALPICKÉHO VÝMĚNÍKU DF EVO 1



TECHNICKÉ PARAMETRY A SPECIFIKACE

SIBER DF EVO 2 & DF EVO 2 ENTALPICKÝ VÝMĚNÍK S PŘEDEHŘEVEM

SIBER DF EVO 2 & DF EVO 2 Entalpický výměník					
Napájení	230 V/ 50 Hz				
Krytí	IP 44				
Rozměry (délka x šířka x výška)	1000 x 600 x 210 mm				
Připojovací hrdla	Ø 160				
Připojení kondenzátu	1/2"				
Hmotnost	24 kg				
Třída filtrace	Coarse 65% (G4)				
Výkon ventilátorů (ve standardu)					Boost režim
Bezdrátový inteligentní multifunkční ovladač (volitelný)	0	1	2	3	Maximum
Vzduchový výkon [m ³ /h]	30	75	100	150	200

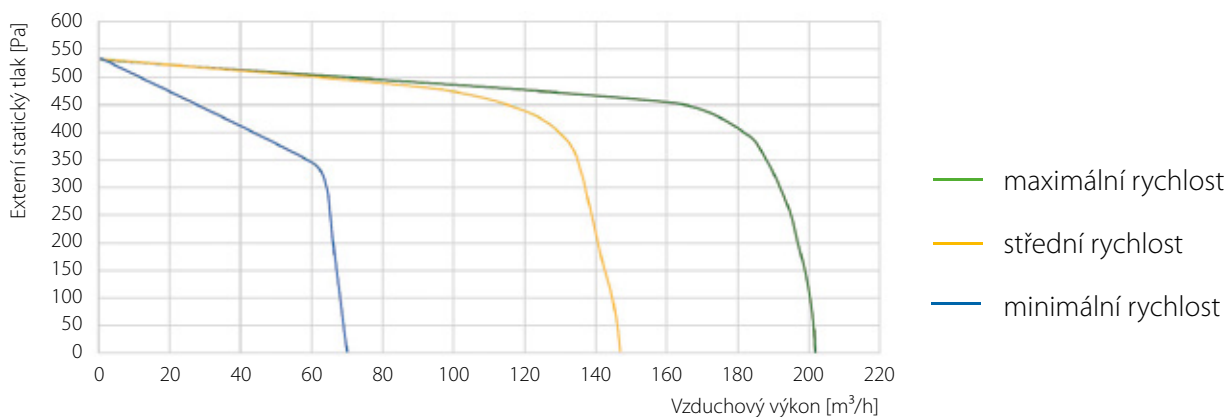

HLAVNÍ PARAMETRY

DF EVO 2 & DF EVO 2 ENTALPICKÝ VÝMĚNÍK

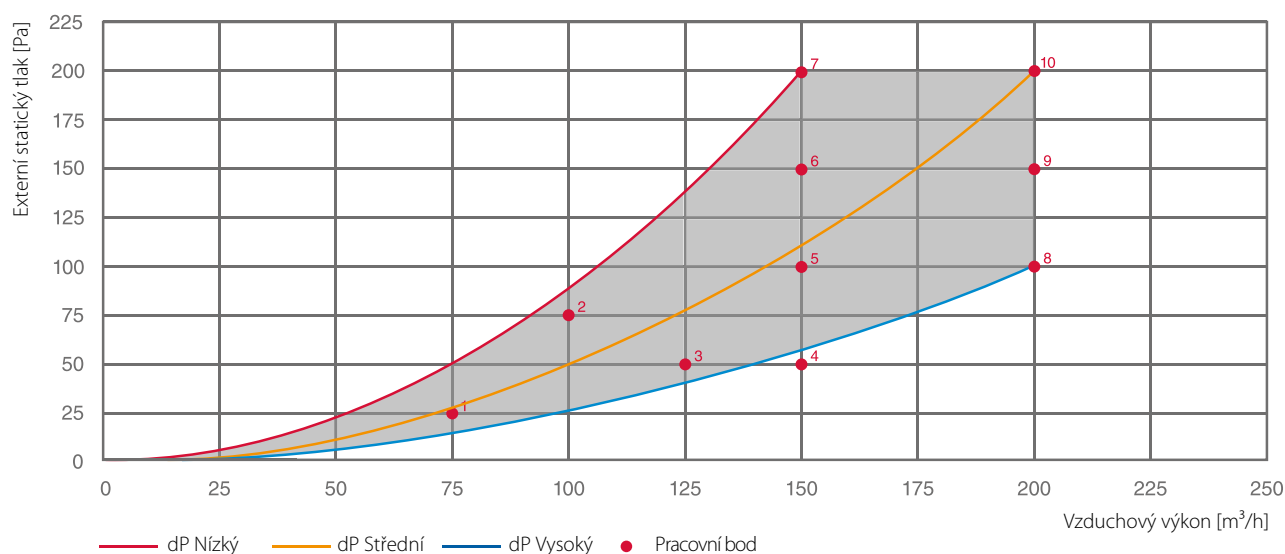

Pracovní bod	Vzduchový výkon [m ³ /h]	Externí statický tlak [Pa]	Příkon [W]	SFP (W/l/s)
1	75	25	12,61	0,61
2	100	75	25,31	0,91
3	125	50	29,16	0,84
4	150	50	39,20	0,94
5	150	100	49,65	1,19
6	150	150	60,92	1,46
7	150	200	72,60	1,74
8	200	100	81,33	1,46
9	200	150	93,10	1,68
10	200	200	106,48	1,92

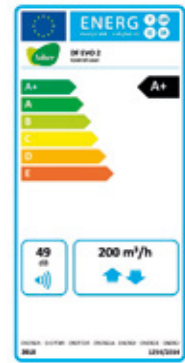

AKUSTICKÁ DATA

Externí statický tlak [Pa]		Vzduchový výkon [m ³ /h]					
		75	125	150	200		
	Externí statický tlak [Pa]	25	50	50	100	150	200
Hladina akustického výkonu Lw(dB(A))	Hluk do okolí, vyzařování pláště	33	42	44	46	51	56
	Odvodní kanál	34	43	45	48	50	57
	Přívodní kanál	46	51	59	62	65	66

GRAF ÚČINNOSTI REKUPERACE TEPLA

Graf znázorňuje účinnost rekuperace při daných podmínkách dle EN13141-7 (s vyváženým hmotnostním průtokem)

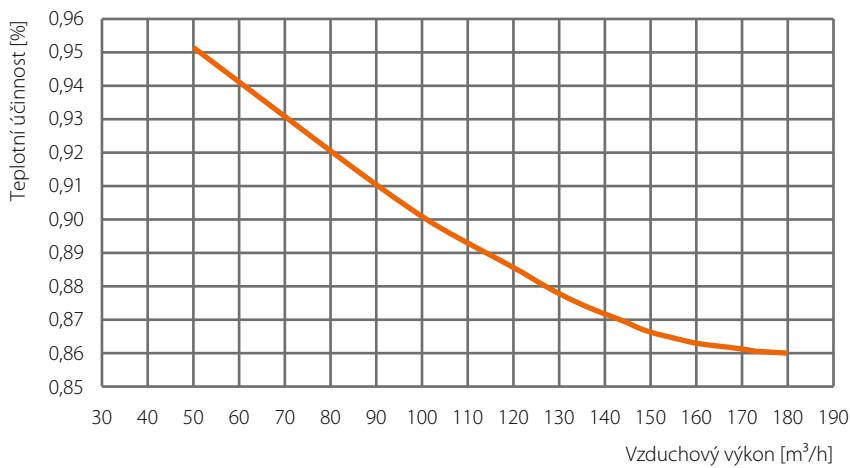

GRAF ÚČINNOSTI REKUPERACE TEPLA

Graf znázorňuje účinnost rekuperace při daných podmínkách dle EN13141-7 (s vyváženým hmotnostním průtokem)

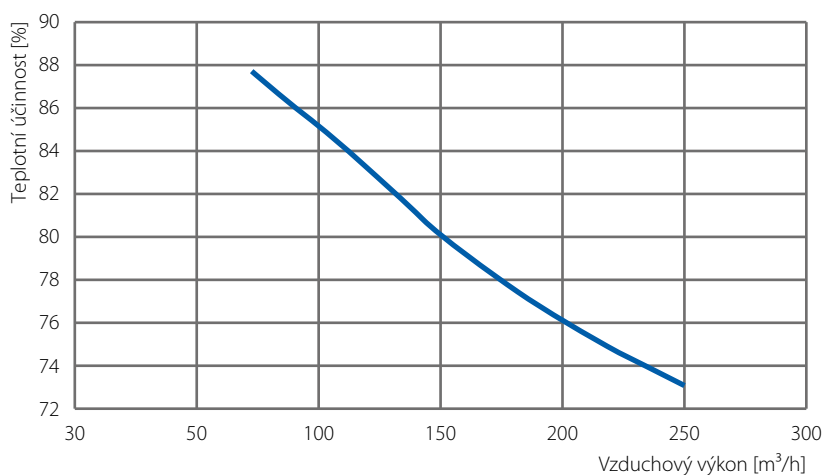

FUNKCE ENTALPICKÉHO VÝMĚNÍKU DF EVO 2

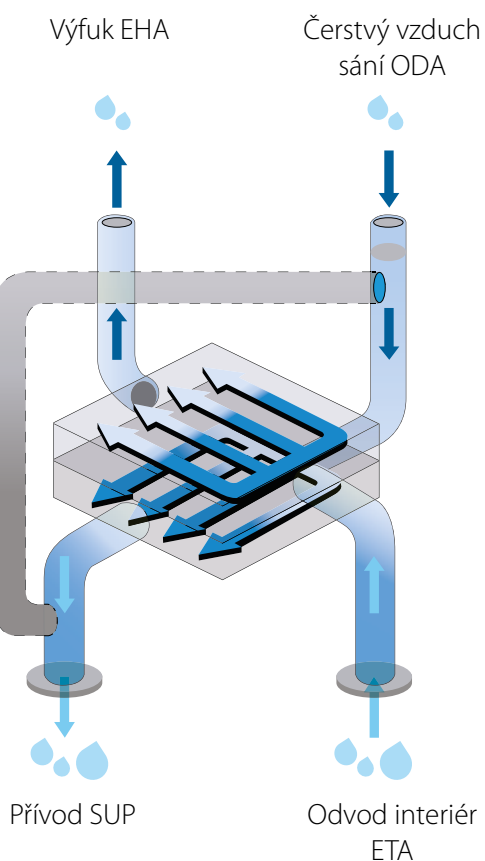

PŘEDEHŘEV

Pro zajištění bezproblémového celoročního provozu jednotky

- rám z oceli potažené AluZinkem, která je vysoce odolná vůči korozi
- topná tělesa z nerezové oceli AISI304, výkon 0,6 kW
- automatický ochranný termostat nastavený na +40°C, který zabraňuje přehřátí



PŘÍSLUŠENSTVÍ

Popis		Objednávací kód
G4 FILTR COARSE 65%		DFEVO-F-G4
F7 FILTR ePM1 55%		DFEVO-F-F7
G4 + F7 FILTR COARSE 65% – ePM1 55%		DFEVO-F-G4/F7
KARBON FILTR		DFEVO-F-CA
F9 FILTR ePM1 80%		DFEVO-F-F9
G4 + F9 FILTR COARSE 65% – ePM1 80%		DFEVO-F-G4/F9
Bezdrátové 4polohové tlačítkové ovládání		DFEVO-PULS4B
Bezdrátové inteligentní multifunkční ovládání		DFEVO-CTRL08
Bezdrátové inteligentní čidlo vlhkosti		DFEVO-HR
Bezdrátové inteligentní čidlo CO ₂		DFEVO-CO2
RF – Ethernet – Komunikační brána		DFEVO-RFETH
RF – RS485 – Komunikační brána		DFEVO-RFRS485
Připojení převodníku KNX Modbus master		DFEVO-CONNECT
Siber EVO APP Chytré ovládání jednotky, monitorování zařízení a vnitřního prostředí	    	APP připojení pomocí Ethernetové brány DFEVO-RFETH

POBOČKY ČR



POBOČKA PRAHA

Multi-VAC spol. s r.o.
Voděradská 1853
251 01 Říčany u Prahy
☎ 323 616 080-1
@ricany@multivac.cz



POBOČKA PARDUBICE

Multi-VAC spol. s r.o.
Fáblovka 586
533 52 Pardubice
☎ 466 769 201-3
@pardubice@multivac.cz



POBOČKA BRNO

Multi-VAC spol. s r.o.
Tyršova 258
664 42 Brno – Modřice
☎ 547 423 150-2
@brno@multivac.cz



POBOČKA NOVÝ JIČÍN

Multi-VAC spol. s r.o.
K Nemocnici 61/2122
741 01 Nový Jičín
☎ 556 455 071-3
@njicin@multivac.cz



POBOČKY SR



POBOČKA BRATISLAVA

Multi-VAC SK spol. s r.o.
Vajnorská 140
831 04 Bratislava
☎ +421 910 483 288
☎ +421 911 620 230
@bratislava@multivac.sk



POBOČKA KOŠICE

Multi-VAC SK spol. s r.o.
Dopravná 2
040 13 Košice
☎ +421 903 625 825
☎ +421 903 637 320
@kosice@multivac.sk





MULTI VAC
AIRVANCE GROUP

www.multivac.cz, www.multivac.sk | info@multivac.cz, info@multivac.sk
© 2023 **Multi-VAC spol. s r.o.** | Všechna práva vyhrazena.